

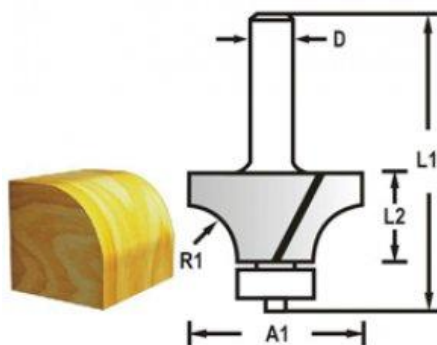

NÁŘADÍ PRO PRŮMYSL A ŘEMESLO | MOMENTOVÉ A ŘÍZENÉ UTAHOVÁNÍ
ZÁRUČNÍ A POZÁRUČNÍ SERVIS | AKREDITOVANÁ KALIBRAČNÍ LABORATOŘ
SPECIÁLNÍ MANIPULACE | TECHNOLOGIE FLOWDRILL

Makita MA D-48343



Technická data:

Označení: MA D-48343
Obj. číslo: 31787

Pro více informací nás neváhejte kontaktovat

KAVON CZ s.r.o. | Medlešice 139, 538 31 Medlešice | info@kavon.cz | +420 466 797 511
WWW.KAVON.CZ